

Základní rozměry			Základní hodnoty zatížení		Hodnoty rychlosti		Označení
F <sub>w</sub>	E <sub>w</sub>	U	dynamické C	statické C0	Referenční rychlost	Omezující rychlost	
mm			kN		ot/min		-
<b>30</b>	40	30	46,8	69,5	12000	14000	<b>K 30x40x30</b>

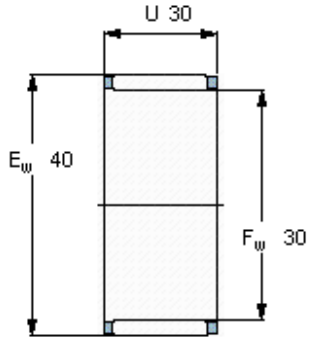

**Appropriate seals**

Těsnění G  
SD těsnění

G 30x40x4  
SD 30x40x4